



LABOR+ZUBEHÖR LABOR+ACCESSOIRES





Urinbecher, aus PP natur, Deckel mit Ausguss zum Aufschneiden

Urinal en PP translucide, couvercle avec bec à couper

Artikel-Nr. no. article	ml ml	Teilung graduation	Preis Prix	Stück pro Paket pièces par paquet
		ml	100=	
903.120	120	25	20.50	25

Zecken-Schlinge

Sieht nicht nur aus wie ein Kugelschreiber, sondern kann auch wie ein solcher überall mitgenommen werden. Mit dem «Zeckenstift mit Schlinge» entfernen Sie sofort und mühelos jede Zecke an Mensch und Tier.

Wie beim Kugelschreiber hinten auf den Knopf drücken und die Schlinge fährt vorne heraus. Knopf gedrückt halten und die «offene» Schlinge über die Zecke flach auf die Haut legen. Jetzt langsam den Knopf loslassen – die Schlinge zieht sich entsprechend um den Stechrüssel der Zecke zu und hält die Zecke fest (nicht den Zeckenkörper einklemmen). Nun den Zeckenstift leicht drehen und die Zecke wird vollständig aus der Haut entfernt. Mit dieser Zeckenschlinge wird das Entfernen immer tadellos gelingen (auch mit kleinen Zecken). Anschliessend ist die Wunde zu desinfizieren.

Lasso à tiques

Ressemble non seulement à un stylo à bille mais peut également être emporté comme tel. Avec le lasso à tiques vous enlevez immédiatement et facilement les tiques à l'homme et à l'animal.

Comme pour le stylo à bille, il suffit d'appuyer sur le bouton à l'arrière pour que le lasso sorte à l'avant. Tenir le bouton pressé et poser le lasso ouvert sur la tique à plat sur la peau. Lâchez lentement le bouton, le lasso se serre autour du rostre de la tique (ne pas coincé le corps de la tique).

Maintenant tourner légèrement le manche et la tique sort complètement de la peau. Avec ce système de lasso, l'enlèvement des tiques se fera sans problème (aussi pour des petites tiques) il ne reste plus qu'à désinfecter la blessure.

Artikel-Nr. no. article	Farbe couleur	Länge longueur	Stück pièce	Preis prix
		mm		1=
764.2	grün/weiss – vert/blanc	116 mm	1	12.50

Bunsenbrenner Usbeck 1421, Brenner ohne Kartusche mit Gas- und Luftregulierung, Flammentemperatur 1100°

Bec Bunsen Usbeck 1421, brûleur sans cartouche avec réglage du gaz et de l'air, température de la flamme 1100°

Artikel-Nr. no. article	Gesamthöhe hauteur totale	Preis prix
	mm	1=
333.1	190	92.00

Butangas-Kartusche 200 Gramm

Cartouche gaz butane 200 grammes

Artikel-Nr. no. article	Brenndauer durée de combustion	Preis prix
		1=
333.200	3 H	11.00



Rezeptkopierbuch, schwarz**Registre d'ordonnances médicales, noir**

Artikel-Nr. no. article	Seiten pages	Format format cm	Preis prix 1=
331.500	500	31 × 25	390.00
331.1000	1000	31 × 26	500.00

**Laborwecker, 60 Minuten, Kunststoffgehäuse****Minuterie de laboratoire, 60 minutes, boîtier en plastique**

Artikel-Nr. no. article	Breite largeur mm	Länge longueur mm	Höhe hauteur mm	Preis prix 1=
465.1	70	70	37	23.00

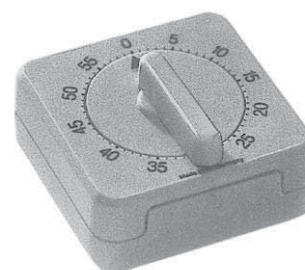
**Mipo-Folie selbstklebend, transparent-glänzend****Mipo-film autocollant, transparent et brillant**

Artikel-Nr. no. article	Breite largeur cm	Länge longueur cm	Dicke épaisseur mm	Preis prix 1=
281.10	10	1000	ca. 0,1	36.00

**Parafilm® M Verschlussfolie aus Kunststoff, halbtransparent,**

zum Verschliessen von Gefässen, dehnbar bis 200 %, schmiegt sich auch um unregelmässige Formen und Oberflächen, nicht giftig, luftdicht, feuchtigkeitsundurchlässig jedoch gasdurchlässig, nahezu geruch- und geschmacklos, temperaturbeständig von -45 °C bis +50 °C, Schmelzpunkt bei ca. 60 °C

Parafilm® M film étirable en plastique, semi-transparent,

pour fermer un récipient, extensible jusqu'à 200 %, s'adapte aux formes et dessus irréguliers, non toxique, hermétique, ne laisse pas passer l'humidité mais par contre le gaz, presque sans odeur et insipide, résiste à la température de -45 °C jusqu'à +50 °C. Se ramoli à partir de 60 °C

Artikel-Nr. no. article	Breite largeur cm	Länge longueur cm	Preis prix 1=
278.5	5	7500	64.00
278.10	10	3800	67.00
278.11	10	7500	116.00



**Suva-Schutzbrille, Modell Profi 120****Lunettes de protection Suva, model Profi 120**

Artikel-Nr. no. article	Farbe couleur	Preis prix
		1 =
329.1	grau/gris	43.50

**Vollischt-Schutzbrille Modell 3M Modul R für Brillenträger geeignet**
Scheibe aus kratzfestem Polycarbonat**Lunette-masque de protection 3M Modul R** convient aux porteurs de lunettes. Verre anti rayure en Polycarbonate

Artikel-Nr. no. article	Farbe couleur	Preis prix
		1 =
329.202	transparent	20.00

**Augenspülflasche, für die sofortige Spülung der Augen****Vaporisateur oculaire, pour le rinçage instantané des yeux**

Artikel-Nr. no. article	ml	Preis prix
		1 =
326.500	500	49.50

Einmal-Staubschutzmasken

Idealer Schutz gegen ungiftigen Grob-Staub wie Schleifstaub oder Pollen etc. Hoher Tragkomfort dank geringem Gewicht. Auch für Brillenträger geeignet.

Masques anti-poussières

Protection idéale contre poussière non toxique pour tous travaux de rénovation, ménage et jardin (pollen). Poids minime. Convient aux porteurs de lunettes.



Artikel-Nr. no. article	Box boite	Grösse taille	Stück pièces	Preis prix
	mm			1 =
787.11	180 × 100 × 140	universal/universel	50	10.50

Einmal-Handschuhe aus Vinyl puderfrei

Hautverträglich, auch für Latex-Allergiker geeignet. Angenehmer Tragkomfort mit gutem Tastgefühl. Für links und rechts verwendbar. Nicht steril.

Gants en vinyle non poudrés

Adaptés pour les personnes allergiques au latex. Agréable à porter et bonne sensation au toucher. Utilisable indifféremment pour les deux mains. Non stérile.

Artikel-Nr. no. article	Entnahme-Box Boite mm	Grösse taille	Preis prix	Stück pièces
788.1	240 × 120 × 65	S	10.00	100
788.2	240 × 120 × 65	M	10.00	100
788.3	240 × 120 × 65	L	10.00	100
788.4	240 × 120 × 65	XL	10.00	100



Einmal-Handschuhe aus Vinyl puderfrei

Hautverträglich und sehr strapazierfähig, auch für Latex-Allergiker geeignet. Angenehmer Tragkomfort mit gutem Tastgefühl. Für links und rechts verwendbar. Nicht steril.

Gants en vinyle non poudrés

Très résistants, adaptés pour les personnes allergiques au latex. Agréable à porter et bonne sensation au toucher. Utilisable indifféremment pour les deux mains. Non stérile.

Artikel-Nr. no. article	Entnahme-Box boite mm	Grösse taille	Preis prix	Stück pièces
327.11	220 × 110 × 60	S	21.00	100
327.12	220 × 110 × 60	M	21.00	100
327.13	220 × 110 × 60	L	21.00	100



Neopren-Handschuhe, schwarz, für Säuren, Laugen, Öle, Lösungsmittel etc.

Gants en néoprène, noirs, pour acides, lessives, huiles, détergents, etc.

Artikel-Nr. no. article	Grösse taille	Preis prix 1 Paar=
328.1	7½– 8	12.00
328.2	8½– 9	12.00
328.3	9½–10	12.00



Einmal-Schuh-Überzüge

aus blauer, elastischer Polyäthylen-Folie mit Gummizug.
Für Schuhe bis Grösse 44 passend. Umweltfreundlich entsorgbar.

Protège chaussures

en PVC élastique bleue. Bande élastique dans le haut.
Adaptable jusqu'à la pointure 44. Élimination non polluante.

Artikel-Nr. no. article	Beutel sachet mm	Grösse taille	Stück pièces	Preis prix 1=
786.44	580 × 380 × 370	bis Grösse 44	100	10.00





Reibschale aus Borosilikat-Klarglas, mit Glas-Pistill

Mortier en verre borosilicaté avec pilon

Artikel-Nr. no. article	Ø Ø	Inhalt capacité	Preis prix
	mm	ml	1 =
380.100	100	200	37.00
380.120	120	300	43.00
380.150	150	600	57.00

Reibschale aus Melamin

Mortier en mélamine



Artikel-Nr. no. article	Ø Ø	Höhe hauteur	ml ml	Preis prix
	mm	mm		1 =
386.125	125	75	300	25.50
386.150	150	90	500	30.50
386.175	175	120	1000	32.00
386.180*	180	135	2000	44.50

* mit Henkel/avec anse

Pistill aus Melamin

Pilon en mélamine



Artikel-Nr. no. article	Länge longueur	Preis prix
	mm	1 =
387.125	125	29.00
387.145	145	31.50
387.160	160	36.00
387.220	220	46.00

Reibschale aus 18/10 Edelstahl rostfrei

Mortier en acier inoxydable 18/10



Artikel-Nr. no. article	Ø Ø	Inhalt capacité	Preis prix
	mm	ml	1 =
388.120	120	300	81.00
388.140	140	700	84.00
388.160	160	1000	118.00

Reibschale aus Porzellan, mit Ausguss, innen glasiert, ohne Pistill
Mortier en porcelaine à bec, intérieur émaillé, sans pilon

Artikel-Nr. no. article	Ø innen Ø intérieur	ml ml	Preis prix
	mm		1=
382.50	50	20	36.00
382.70	70	75	47.00
382.90	90	190	53.00
382.125	125	400	84.00
382.180	180	1000	259.00



Pistill aus Porzellan, Reibfläche glasiert
Pilon en porcelaine, tête émaillée

Artikel-Nr. no. article	Länge longueur	Preis prix
	mm	1=
383.125	125	34.00
383.150	150	45.00
383.180	180	60.00
383.210	210	70.00



Reibschale aus Porzellan mit Ausguss, innen rauh, ohne Pistill
Mortier en porcelaine à bec, intérieur mat, sans pilon

Artikel-Nr. no. article	Ø innen Ø intérieur	ml ml	Preis prix
	mm		1=
384.50	50	20	24.00
384.70	70	75	26.00
384.90	90	190	38.00
384.115	115	250	49.00
384.125	125	400	64.00
384.180	180	1000	242.00



Pistill aus Porzellan, Reibfläche rauh
Pilon en porcelaine, tête mate

Artikel-Nr. no. article	Länge longueur	Preis prix
	mm	1=
385.125	125	22.50
385.150	150	29.00
385.180	180	41.00
385.210	210	54.00



Abdampfschale aus 18/8-Stahl mit rundem Boden, ohne Ausguss
Capsule à évaporation, inox 18/8, avec forme fond rond, sans bec



Artikel-Nr. no. article	ml ml	∅ ∅ mm	Preis prix 1 =
315.5000	5000	250	94.00
315.10000	10000	320	146.00

Abdampfschale aus Porzellan, halbtief, glasiert, mit Ausguss
Capsule à évaporation en porcelaine, mi-profonde, émaillée, avec bec



Artikel-Nr. no. article	∅ ∅ mm	Höhe hauteur mm	ml ml	Preis prix 1 =
316.40	40	16	10	9.50
316.50	50	20	25	10.00
316.63	63	25	40	11.00
316.85	85	32	95	17.00
316.100	100	40	180	19.00
316.125	115	47	310	36.00
316.150	150	45	370	49.50
316.200	200	80	1000	105.00
316.250	250	86	2200	163.00

Kartenblätter aus Celluloid, weiss, eine Seite rund
Cartes en celluloid, blanches, arrondies d'un coté



Artikel-Nr. no. article	Abmessungen dimensions mm	Preis prix 1 Pak.=	Stück pro Pakt pièces par paquet
282.10	58 × 74	19.00	60

Gummifahne (Gummiwischer) ohne Glasstab
Torche en caoutchouc sans baguette en verre

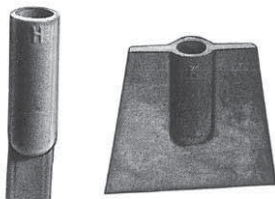

Artikel-Nr. no. article	Abmessungen dimensions mm	Preis prix 1 =
319.1	36 × 8	4.00
319.2	36 × 33	4.00

Glasstab zu Gummifahnen
Baguette en verre pour torches en caoutchouc



Artikel-Nr. no. article	Länge longueur mm	∅ ∅ mm	Preis prix 1 =
294.200	200	6	2.50

Glastrichter

Entonnoir en verre

Artikel-Nr. no. article	Ø Ø	Preis prix
	mm	1=
250.35	35	3.00
250.45	45	4.00
250.55	55	4.50
250.70	70	5.50
250.80	80	6.50
250.100	100	7.50
250.120	120	13.50
250.150	150	19.50
250.200	200	30.50
250.250	250	69.00



Trichter aus Polypropylen, natur

Entonnoir en polypropylène, translucide

Artikel-Nr. no. article	Ø Ø	Preis prix
	mm	1=
249.40	40	1.50
249.75	75	2.00
249.100	100	3.00
249.120	120	3.50
249.140*	140	5.00
249.160	160	5.00
249.220*	220	9.00
249.300*	300	15.50

* aus Polyäthylen



Pulvertrichter aus SBW-Glas, mit kurzem, weitem Stiel

Entonnoir pour poudre en verre SBW, avec tige courte et large

Artikel-Nr. no. article	Ø Ø	Auslauf Ø aussen orifice Ø externe	Preis prix
	mm	mm	1=
251.60	60	21	25.00
251.80	80	25	28.00
251.120	120	30	37.50
251.160	160	35	55.00



Pulvertrichter aus Polypropylen, natur

Entonnoir pour poudre, polypropylène, translucide

Artikel-Nr. no. article	Ø Ø	Rand bord	Auslauf Ø aussen orifice Ø externe	Preis prix
	mm			1=
252.65	65	70	19	3.00
252.80	80	80	15	4.50
252.100	100	106	26	4.50
252.120	120	123	31	6.00
252.150	150	160	32	8.00
252.180	180	185	44	9.00





Messzylinder aus PMP (TPX®) glasklar, graduiert, autoklavierbar
Eprouvette en PMP (TPX®) transparent, graduation, autoclavable

Hohe Form / forme haute

Artikel-Nr. no. article	ml ml	Teilung graduation	Höhe hauteur	Preis prix
			mm	1 =
241.10	10	0,2	145	9.00
241.25	25	0,5	170	6.50
241.50	50	1,0	200	11.00
241.100	100	1,0	250	14.00
241.250	250	2,0	315	16.00
241.500	500	5,0	360	27.00
241.1000	1000	10,0	440	50.00



Einnehme-Becher, unzerbrechlich, transparent
Mesurette graduée, incassable, translucide

Artikel-Nr. no. article	ml ml	Teilung graduation	Preis prix
		ml	100 = 1000 =
902.25	25	1	12.00 90.00



Veral-Becher, unzerbrechlich, transparent
Mesurette Veral, incassable, translucide

Artikel-Nr. no. article	ml ml	Teilung graduation	passend zu adaptable	Preis prix
		ml	100 =	1000 =
17.40	20	5	17.42 / 17.43	12.00 90.00



Mensur aus Kunststoff, natur
Mesure en plastique, translucide

Artikel-Nr. no. article	ml ml	Teilung in blauer Farbe graduation de couleur bleue	Preis prix
		ml	1 =
937.50	50	2	3.50
937.100	100	2	4.00
937.250	250	5	5.00
937.500	500	10	7.00
937.1000	1000	10	8.50
937.2000	2000	20	14.00
937.5000	5000	100	30.00

Messzylinder mit Ausguss und Plastikfuss, graduert

Eprouvette à bec, pied en plastique, graduée

Hohe Form / forme haute

Artikel-Nr. no. article	ml ml	Teilung graduation	Höhe hauteur mm	Preis prix 1 =
242.10	10	0,2	157	4.00
242.25	25	0,5	170	4.00
242.50	50	1,0	198	4.50
242.100	100	1,0	264	5.50
242.250	250	2,0	340	9.50
242.500	500	5,0	386	19.00
242.1000	1000	10,0	485	31.00

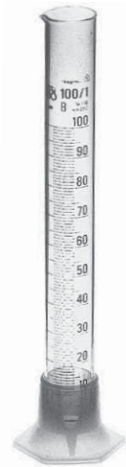

Messzylinder, mit Glasfuss, braune Graduierung

Eprouvette, avec pied en verre, graduation en brun

Hohe Form / forme haute

Artikel-Nr. no. article	ml ml	Teilung graduation	Höhe hauteur mm	Preis prix 1 =
243.5	5	0,1	115	11.00
243.25	25	0,5	160	11.00
243.50	50	1,0	195	12.50
243.100	100	1,0	255	14.00
243.250	250	2,0	320	15.50
243.500	500	5,0	380	18.00

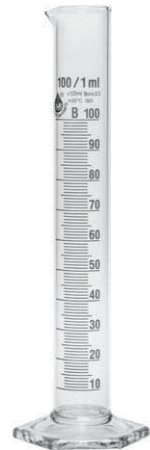

Messzylinder, mit Glasfuss, braune Graduierung

Eprouvette, avec pied en verre, graduation en brun

Niedere Form / forme basse

Artikel-Nr. no. article	ml ml	Teilung graduation	Höhe hauteur mm	Preis prix 1 =
240.10	10	1	90	7.50
240.25	25	1	115	7.50
240.50	50	2	155	8.00
240.100	100	2	170	11.00
240.250	250	5	215	25.00
240.500	500	10	275	40.00
240.1000	1000	20	345	47.00
240.2000	2000	50	340	112.00





Pyknometer, Duran, inkl. Stopfen NS 7/16, blaue Graduierung
Pycnomètre, Duran, avec bouchon RN 7/16, graduation en couleur bleue

Artikel-Nr. no. article	ml ml	Preis prix
		1 =
232.10	10	68.00



Ansetzflasche Duran weithals, Erlenmeyerform
Flacon à macération Duran col large, forme Erlenmeyer

Artikel-Nr. no. article	ml ml	∅ aussen ∅ extérieur	Gesamthöhe hauteur totale	Preis prix
		mm	mm	1 =
224.5000	5000	220	322	149.00
224.10000	10000	285	420	288.00



Stutzenflasche (Abklärflasche), Duran, mit NS-Ablaufhahn und NS-Stopfen aus Glas

Flacon à tubulure (décantation), Duran, avec robinet d'écoulement RN et bouchon RN en verre

Artikel-Nr. no. article	ml ml	Höhe hauteur	∅ ∅	Hals NS col RN	Preis prix
			mm		1 =
210.1000	1000	200	110	29/32	156.00

Erlenmeyer-Kolben Duran, graduiert, enghalsig

Fiole conique Duran, graduée, col étroit

Artikel-Nr. no. article	ml ml	Preis prix
		1=
220.25	25	8.00
220.50	50	8.00
220.100	100	8.00
220.200	200	8.50
220.250	250	8.50
220.300	300	9.50
220.500	500	11.00
220.1000	1000	18.00
220.2000	2000	34.50
220.3000	3000	65.00
220.5000	5000	97.00



Erlenmeyer-Kolben Duran, graduiert, weithalsig

Fiole conique Duran, graduée, col large

Artikel-Nr. no. article	ml ml	Preis prix
		1=
221.25	25	8.00
221.50	50	8.00
221.100	100	8.50
221.200	200	9.00
221.250	250	9.00
221.300	300	11.00
221.500	500	12.50
221.1000	1000	19.50
221.2000	2000	36.50



Becherglas Duran, graduiert, niedere Form

Bécher Duran, gradué, forme basse

Artikel-Nr. no. article	ml ml	Preis prix
		1=
227.25	25	7.50
227.50	50	7.50
227.100	100	7.50
227.150	150	7.50
227.250	250	8.00
227.400	400	9.50
227.600	600	11.50
227.800	800	16.00
227.1000	1000	18.50
227.2000	2000	32.00
227.3000	3000	58.00
227.5000	5000	98.50



Becherglas Duran, graduiert, hohe Form

Bécher Duran, gradué, forme haute

Artikel-Nr. no. article	ml ml	Preis prix
		1=
228.50	50	7.50
228.100	100	7.50
228.150	150	8.00
228.250	250	8.50
228.400	400	10.00
228.600	600	12.00
228.800	800	16.50
228.1000	1000	19.50
228.2000	2000	35.00





Flasche aus LD-PE enghals, rund, natur, mit Schraubverschluss
Flacon en PE-LD à col étroit, rond, translucide, avec fermeture à vis

Artikel-Nr. no. article	ml ml	1= 10=	Preis prix
983.210	10	1.00	8.00
983.220	20	1.10	9.00
983.230	30	1.30	10.50
983.250	50	1.60	13.00
983.2100	100	1.70	13.50
983.2200	200	3.20	26.00
983.2250	250	3.30	26.50
983.2500	500	4.70	38.00
983.21000	1000	6.90	55.00



Flasche aus LD-PE enghals, rund, natur, mit Tropfverschluss
Flacon en PE-LD à col étroit, rond, translucide, avec compte-gouttes

Artikel-Nr. no. article	ml ml	1= 10=	Preis prix
983.310	10	1.20	10.00
983.320	20	1.30	11.00
983.330	30	1.50	12.50
983.350	50	1.90	16.00
983.3100	100	2.10	18.00
983.3250	250	3.70	31.00
983.3500	500	5.50	46.00
983.31000	1000	8.30	69.00



Flasche aus LD-PE enghals, rund, natur, mit Spritzmontur
Flacon en PE-LD à col étroit, rond, translucide avec tuyau gicleur

Artikel-Nr. no. article	ml ml	1= 10=	Preis prix
983.4100	100	3.50	28.00
983.4250	250	5.80	48.50
983.4500	500	6.20	52.00
983.41000	1000	9.50	82.00

Reagenzglas, AR-Glas, farblos

Tube à essai, verre AR, neutre

Artikel-Nr. no. article	∅ ∅	Länge longueur	Preis Prix	Stück pro Paket pièces par paquet
	mm	mm	100=	
216.130	14	130	21.00	100
216.160	16	160	17.50	100
216.180	18	180	25.00	100



Reagenzgläser aus Fiolax-Glas, mit Bördelrand

Tube à essai en verre Fiolax, avec bord évasé

Artikel-Nr. no. article	Länge longueur	∅ aussen ∅ extérieur	Wandung épaisseur	Preis prix	Stück pro Paket pièces par paquet
			mm	100=	
217.70	70	8	0,40/0,5	24.00	100
217.100	100	10	0,4/0,5	26.00	100
217.160	160	16	0,5/0,6	41.00	100
217.180	180	18	0,5/0,6	47.50	100
217.182	180	20	0,5/0,6	54.50	100



Reagenzglasgestell aus Draht, weiss plastifiziert

Etagère pour tubes à essai, en fil de fer, plastifiée en blanc

Artikel-Nr. no. article	Abmessungen dimensions	Preis prix
	mm	1=
218.1	4 × 12 Löcher à 19 × 19 4 × 12 trous à 19 × 19	27.00



Wand-Abtropfgestell hell-grau, mit Rückwand und Ablaufrinne komplett mit 75 Stäben à 100 mm Länge, Auslaufstutzen rechts

Egouttoir mural gris clair, avec fond et rigole, muni de 75 tiges d'une longueur de 100 mm, tube d'écoulement à droite

Artikel-Nr. no. article	Breite largeur	Höhe hauteur	Stababstand distance tiges	Preis prix
	mm	mm	mm	1=
317.1	450	600	35-75	267.00



**Haarpinsel****Pinceau**

Artikel-Nr. no. article	Totallänge longueur totale	Preis prix
	mm	1=
280.81	93	7.50

**Reagenzglasbürste****Brosse pour tube à essai**

Artikel-Nr. no. article	Abmessungen dimensions	Preis prix
	mm	1=
277.1	190 × 10	5.00
277.2	280 × 15	7.00
277.3	270 × 20	8.00

**Becherglasbürste mit Holzstiel****Brosse pour b cher manche en bois**

Artikel-Nr. no. article	Abmessungen dimensions	Preis prix
	mm	1=
274.320	320	43.00

**Flaschenputzer****Ecouvillon**

Artikel-Nr. no. article	Abmessungen dimensions	Preis prix
	mm	1=
275.2	270 × 30	9.50
275.4	390 × 50	14.00
275.5	470 × 63	36.50

Kapselfüll- und Schliessgerät für 120 Hart-Gelatinekapseln

Für Kapseln der Grössen 000 – 00 – 0 – 1 – 2 – 3 – 4 sind einzeln austauschbare Kunststoff-Plattensätze dazu lieferbar.

Gélulier pour remplir et fermer 120 capsules en gélatine dure

Des jeux de plaques interchangeables sont disponibles pour capsules de grandeur 000 – 00 – 0 – 1 – 2 – 3 – 4

Basisgerät mit einem Plattensatz für 120 Kapseln

Support de base avec une plaque pour 120 capsules



Artikel-Nr. no. article	Kapselgrösse capsules n°	Preis prix
		1=
412.1	000	582.00
412.2	00	582.00
412.3	0	582.00
412.4	1	582.00
412.5	2	582.00
412.6	3	582.00
412.7	4	582.00

Plattensätze für 120 Kapseln, einzeln – ohne Basisgerät

Jeu de plaques pour 120 capsules – sans support de base



Artikel-Nr. no. article	Kapselgrösse capsules n°	Preis prix
		1=
412.11	000	317.00
412.12	00	317.00
412.13	0	317.00
412.14	1	317.00
412.15	2	317.00
412.16	3	317.00
412.17	4	317.00

Hart-Gelatinekapseln weiss, in Beutel zu 1000 Stück

Capsules blanches, en gélatine dure, en sachet de 1000 pièces



Artikel-Nr. no. article	Kapselgrösse capsules n°	Stück pro Beutel pièces par sachet	Preis pro Beutel prix pour sachet
			1=
406.1001	000	1 000	72.00
406.1002	00	1 000	44.00
406.1003	0	1 000	30.00
406.1004	1	1 000	29.00
406.1005	2	1 000	28.00
406.1006	3	1 000	27.00
406.1007	4	1 000	26.00

Zellulose-Kapseln, in Beutel zu 1000 Stück

Capsules en cellulose, en sachet de 1000 pièces



Artikel-Nr. no. article	Kapselgrösse capsules n°	Stück pro Beutel pièces par sachet	Preis pro Beutel prix pour sachet
			1=
408.1002	00	1000	69.00
408.1003	0	1000	43.00
408.1004	1	1000	52.00
408.1005	2	1000	67.00



Einmal-Spritze aus Polypropylen, steril, mit Luer-Ansatz

Seringue pour usage unique en polypropylène, stérile, avec cône Luer

Artikel-Nr. no. article	ml ml	Teilung graduation	Preis prix
		ml	1 = 10 =
338.20	20	1	1.50 10.00
338.50	50	1	5.50 40.00
338.100	100	1	15.00 110.00



Spritzenvorsatzfilter Typ FP 30

für Sterilfiltration von wässrigen Lösungen, einzeln, steril-verpackt

Filtres stériles pour seringue type FP 30,

pour filtration stérile de solutions aqueuses, emballés séparément et stérile

Artikel-Nr. no. article	Ø Ø	um um	Preis prix	Stück pro Paket pièces par paquet
	mm		1 =	
562.16	30	0,20	3.50	50



Spritzenvorsatzfilter für schwer filtrierbare Lösungen wie pflanzliche Extrakte, resp. viskose Lösungen etc., einzeln, steril-verpackt

Filtres stériles pour seringue pour solutions difficiles à filtrer comme des extraits végétaux ou des solutions de viscosité etc., emballés séparément et stérile

Artikel-Nr. no. article	Ø Ø	um um	Preis prix	Stück pro Paket pièces par paquet
	mm		1 =	
239.2520	25	0,20	3.50	50

Faltenfilter Hahnemühle Sorte 595, für mittelschnelle Allzweck-Filtrationen

Filtres plissés Hahnemühle sorte 595, pour filtrations diverses à vitesse moyenne

Artikel-Nr. no. article	∅ ∅ mm	um um	Preis pro Packung prix par paquet	Stück pro Pake pièces par paquet
			1 =	
235.125	125	8	53.00	100
235.150	150	8	62.00	100
235.185	185	8	77.00	100
235.240	240	8	97.00	100
235.320	320	8	143.00	100
235.500	500	8	356.00	100



Rundfilter Hahnemühle Sorte 597, für mittelschnelle, analytische Anwendungen

Filtres ronds Hahnemühle sorte 597, pour filtrations à vitesse moyenne, pour usage analytique

Artikel-Nr. no. article	∅ ∅ mm	um um	Preis pro Packung prix par paquet	Stück pro Pake pièces par paquet
			1 =	
238.110	110	4-7	21.00	100
238.240	240	4-7	72.00	100



Faltenfilter Hahnemühle Sorte 2772, sehr stabil, für Öl und grosse Partikel

Filtres plissés Hahnemühle sorte 2772 très résistant, pour huiles et gros précipités

Artikel-Nr. no. article	∅ ∅ mm	um um	Preis pro Packung prix par paquet	Stück pro Pake pièces par paquet
			1 =	
237.320	320	30	201.00	100
237.500	500	30	394.00	100





Zungenspatel aus Hartholz, splitterfrei
Abaisse-langues en bois dur, sans éclats

Artikel-Nr. no. article	Länge longueur	Preis prix
	mm	100=
283.150	150	8.00



Pinzette stumpf, aus 18/8-Stahl, rostfrei
Pincette à pointe large, en acier 18/8, inoxydable

Artikel-Nr. no. article	Länge longueur	Preis prix
	mm	1=
340.115	115	14.00
340.145	145	15.00
340.200	200	29.00
340.300	300	31.00



Pinzette spitz, aus 18/8-Stahl, rostfrei
Pincette à pointe fine, en acier 18/8, inoxydable

Artikel-Nr. no. article	Länge longueur	Preis prix
	mm	1=
341.105	105	14.00
341.115	115	15.00



Deckglas-Pinzette gebogen, aus 18/8-Stahl, rostfrei
Pincette porte-lamelles à bout recourbé, en acier 18/8, inoxydable

Artikel-Nr. no. article	Länge longueur	Preis prix
	mm	1=
343.105	105	9.50

Warenaufschale aus PP-weiss mit flach abgeschrägtem Ende
Pelle à marchandise, en PP-blanc avec côté biseauté

Artikel-Nr. no. article	Inhalt capacité ml	Gesamtlänge longueur totale mm	Preis prix 1=
299.10	10	100	1.50
299.25	25	135	1.50
299.50	50	160	2.00
299.100	100	200	2.50
299.250	250	260	5.50
299.500	500	315	7.50
299.1000	1000	385	9.00



Mehrzweck-Löffel, aus 18/8-Stahl, rostfrei
Cuillère à usage multiple, en acier 18/8, inoxydable

Artikel-Nr. no. article	Länge longueur mm	Preis prix 1=
290.150	150	12.00
290.180	180	12.00
290.210	210	15.00
290.300	300	22.00



Mehrzweck-Löffel für Linkshänder, aus 18/10-Stahl, rostfrei
Cuillère à usage multiple pour gauchers, en acier 18/10, inoxydable

Artikel-Nr. no. article	Länge longueur mm	Preis prix 1=
291.150	150	12.00
291.180	180	12.00
291.210	210	15.00
291.300	300	22.00



Multiplex-Löffel, aus 18/8-Stahl, rostfrei
Cuillère Multiplex, en acier 18/8, inoxydable

Artikel-Nr. no. article	Länge longueur mm	Preis prix 1=
289.190	190	12.00



Rührstab aus Glas, an beiden Enden geschmolzen**Baguette en verre, arrondie aux extrémités**

Artikel-Nr. no. article	Abmessungen dimensions	Preis prix
	mm	1=
294.150	150 × 6	2.50
294.200	200 × 6	2.50
294.250	250 × 6	2.50
294.300	300 × 8	2.50
294.500	500 × 12	4.50

Mikro-Doppelspatel, aus 18/8-Stahl, antimagnetisch**Micro-spatule, double, en acier 18/8, antimagnétique**

Artikel-Nr. no. article	ml	Blattlänge long. de la lame	Blattbreite larg. de la lame	Preis prix
	ml	mm	mm	1=
287.130	130	30	4	7.00
287.150	150	40	4	7.00
287.185	185	50	5	8.00

Magnetstab-Entferner mit glattem PTFE-Überzug**Tige-aimant, recouvert de PTFE**

Artikel-Nr. no. article	Länge longueur	Ø	Preis prix
	mm	mm	1=
295.250	250	10	17.00
295.350	350	13	21.00

Magnetrührstäbchen mit glattem PTFE-Überzug, dauermagnetisch**Barreaux d'agitation magnétiques, recouverts de PTFE, aimant permanent**

Artikel-Nr. no. article	Länge longueur	Ø	Preis prix
	mm	mm	1=
295.12	12	4,5	4.00
295.15	15	4,5	4.00
295.20	20	6	4.00
295.25	25	6	4.00
295.30	30	6	4.50
295.35	35	7	4.50
295.40	40	8	4.50
295.45	45	8	4.50
295.50	50	8	6.00
295.60	60	10	7.00
295.70	70	10	8.00

Normal-Tropfenzähler
Compte-gouttes standard

Artikel-Nr. no. article	Länge longueur mm	Preis prix 1 =
264.150	150	5.50



Pasteur-Pipette aus Glas
Pipette-Pasteur en verre

Artikel-Nr. no. article	Länge longueur mm	Preis prix 100 =	Stück pro Paket pièces par paquet
268.150	150	8.50	250
268.230	230	9.50	250



Sedimentier-Tropfpipette, aus AR-Klartglas
Pipette à sédiments, en verre AR neutre

Artikel-Nr. no. article	Länge longueur mm	Ø Ø mm	Preis prix 1 =	Preis prix 10 =
265.150	150	7	1.50	12.00
265.200	200	7	1.50	12.00



Syphonspitze aus Latex
Capuchon en latex

Artikel-Nr. no. article	Länge longueur mm	Preis prix 10 =
321.1	40	15.00



Propipetten (Peleus-Bälle), Pipettierhilfe aus Gummi mit 3 Ventilen für Mess- und Vollpipetten

Propipette (ballon Péléus), dispositif auxiliaire en caoutchouc avec 3 soupapes pour des pipettes graduées et pipettes à un trait

Artikel-Nr. no. article	max. max. ml	Typ type	Preis prix 1 =
322.1	10	Standard	18.00
322.2	100	Universal	21.50





Messpipette Klasse B, für Vollablauf, Graduierung in brauner Diffusionsfarbe

Pipette graduée classe B, pour écoulement total, graduation en couleur brune

Artikel-Nr. no. article	ml ml	Teilung graduation ml	Preis prix 1=
267.5	1	0,1	9.00
267.6	1	0,01	9.00
267.7	2	0,1	9.00
267.10	5	0,1	9.00
267.11	5	0,05	9.00
267.12	10	0,1	10.00
267.13	20	0,1	17.00
267.14	25	0,1	17.00



Vollpipette Klasse B, mit einer Marke, Graduierung in brauner Diffusionsfarbe

Pipette à un trait classe B, graduation en couleur brune

Artikel-Nr. no. article	ml ml	Länge longueur mm	Preis prix 1=
269.5	5	410	9.50
269.6	10	450	13.00



Aspirette, Pipettierball aus Gummi für Mess- und Vollpipetten

Aspirette, en caoutchouc pour les pipettes graduées et les pipettes à un trait

Artikel-Nr. no. article	Preis prix 1=
323.1	16.00

Labor-Thermometer, blau leuchtend**Thermomètre de laboratoire avec filet bleu**

Artikel-Nr. no. article	Skala échelle	Teilung graduation	Preis prix
		°C	1=
257.100	-10 – +100°	1	12.50
257.150	-10 – +150°	1	15.00
257.200	-10 – +200°	1	18.50

Alkoholmeter**Alcoolmètre**

Artikel-Nr. no. article	Ausführung diff. modèle	Länge longueur	Preis prix
		mm	1=
259.10	Branntweinprober nach Cartier TP. 20 °C alcoomètre selon Cartier (pèse-schnaps) TP. 20 °C	170	33.00

Alkoholmeter mit doppelter Skala**Alcoolmètre à double échelle**

Artikel-Nr. no. article	Ausführung diff. modèle	Länge longueur	Preis prix
		mm	1=
258.10	Ohne Thermometer Gay-Lussac/Cartier Vol. % sans thermomètre Gay-Lussac/Cartier vol. %	310	42.00
258.11	Mit Thermometer Gay-Lussac/Cartier Vol. % avec thermomètre Gay-Lussac/Cartier vol. %	285	81.00



Enghals-Standflasche, Braunglas, zylindrische Form, ohne Verschluss**Flacon cylindrique à col étroit, verre brun, sans fermeture**

Artikel-Nr. no. article	ml ml	Höhe hauteur mm	Durchmesser diamètre mm	Verschluss no.fermeture	Preis prix 1=	Stück pro Paket pièces par paquet
511.1000	1000	225	101	45.24	3.90	20
511.2500	2500	284	139	45.24	6.70	11

Originalitäts-Schraubverschlüsse, einzeln**Fermeture de garantie, au détail**

Artikel-Nr. no. article	Farbe couleur	passend zu adaptable	Preis prix 1=
45.24 Standard fermeture standard	schwarz/noir	511.1000/2500	1.00

Weithals-Steilbrustflasche, Weissglas, mit Normschliff-Glasstopfen**Flacon cylindro-conique à col large, verre blanc, avec bouchon à rodage normalisé en verre**

Artikel-Nr. no. article	ml ml	Höhe kompl. hauteur compl. mm	Ø Ø mm	Hals NS col RN	Preis prix 1=
212.50	50	86	44	24/20	9.50
212.100	100	109	54	29/22	11.00
212.250	250	140	72	34/24	15.00
212.500	500	176	89	45/27	19.00
212.1000	1000	214	110	60/46	29.00

Weithals-Steilbrustflasche, Braunglas, mit Normschliff-Glasstopfen**Flacon cylindro-conique à col large, verre brun, avec bouchon à rodage normalisé en verre**

Artikel-Nr. no. article	ml ml	Höhe kompl. hauteur compl. mm	Ø Ø mm	Hals NS col RN	Preis prix 1=
213.50	50	86	44	24/20	9.50
213.100	100	109	54	29/22	11.00
213.250	250	140	72	34/24	15.00
213.500	500	176	89	45/27	19.00
213.1000	1000	214	110	60/46	29.00

Labor-Glasflasche Duran, sterilisierbar, mit Gewinde, graduiert, aus Weissglas
Flacon gradué Duran, stérilisable, avec pas-de-vis, en verre blanc

Artikel-Nr. no. article	ml ml	Gewinde pas-de-vis	ohne Zubehör sans accessoires	Stück pro Paket pièces par paquet
		GL		1=
211.50*	50	32	11.00	10
211.100	100	45	6.00	10
211.250	250	45	7.50	1
211.500	500	45	10.00	1
211.1000	1000	45	15.50	1
211.2000	2000	45	40.00	1
211.5000	5000	45	172.00	1

* komplett mit Zubehör/complet avec accessoires



Schraubverschluss dazu, PP, autoklavierbar, mit Lippendichtung
Couvercle fileté adapté, PP, autoclavable, avec joint à lèvres

Artikel-Nr. no. article	Farbe couleur	Temperaturbeständig résiste aux températures	Preis prix
		élevées	1=
211.77	blau/bleu	140 °C	2.50



Ausgiessring dazu, PP, sterilisierbar
Bague de déversement adapté, PP nature, stérilisable

Artikel-Nr. no. article	Farbe couleur	Temperaturbeständig résiste aux températures	Preis prix
		élevées	1=
211.71	blau/bleu	140 °C	1.00



Premium-Schraubverschluss GL45, farblos-weisslich aus TpCh260 (ähnlich PFA) mit PTFE-beschichteter Silikondichtung. Keine Farbzusätze. Das Auslaugen durch Farbstoffe ist ausgeschlossen.

Capuchon Premium GL45, de couleur neutre en TpCh260 (semblable au PFA) avec joint en silicone revêtu de PTFE. Pas d'additif de couleur. Dissolution de colorants exclue.

Artikel-Nr. no. article	Temperaturbeständig Résistance thermique	Preis prix
		1=
211.2245	-196 °C bis +260 °C	11.00



Premium-Ausgiessring zu GL45, farblos-weisslich aus TpCh260 (ähnlich PFA) Keine Farbzusätze. Das Auslaugen durch Farbstoffe ist ausgeschlossen.

Bague de déversement Premium pour GL45, de couleur neutre en TpCh260 (semblable au PFA) Pas d'additif de couleur. Dissolution de colorants exclue.

Artikel-Nr. no. article	Temperaturbeständig Résistance Thermique	Preis prix
		1=
211.2246	-196 °C bis +260 °C	3.00





Schraub-Adapter PP-28 zu Dosiergerät, einzeln
Adaptateur à vis PP-28 pour dispensette, au détail

Artikel-Nr. no. article	passend zu adaptable	Preis prix
		1 =
204.1128	204.1 / .2 / .5 / .10 / .30 / .60 205.10 / .20 / .50	10.50



Schliff-Adapter A-45 mit Silikonansatz NS 29/32, einzeln
Adaptateur à rodage A-45 en silicone, pour NS 29/32, au détail

Artikel-Nr. no. article	passend zu adaptable	Preis prix
		1 =
204.2932	204.1 / .2 / .5 / .10 / .30 / .60 205.10 / .20 / .50	23.00



Schraub-Adapter A-45 mit Einfüllstutzen, einzeln
Adaptateur A-45 avec tubulure de remplissage, au détail

Artikel-Nr. no. article	passend zu adaptable	Preis prix
		1 =
205.1245	205.10 / .20 / .50	182.00



Standfuss-Set für separate Medienversorgung, einzeln
Pied-support pour alimentation séparée, au détail

Artikel-Nr. no. article	passend zu adaptable	Preis prix
		1 =
205.1400	205.10 / .20 / .50	218.00



Systemplattform für Vorratsflaschen, einzeln
Support pour le maintien de divers flacons, au détail

Artikel-Nr. no. article	Typ type	Für Flaschen-Durchmesser pour diamètre flacon	Preis prix
		max. mm	1 =
204.1120	CERAMUS	120	112.00
205.1135	OPUS	135	120.00

Dosiergerät Hirschmann «CERAMUS»

Dieses hochwertige Dosiergerät mit Rückführsystem eignet sich hervorragend zum manuellen Dosieren von diversen Reagenzien.

Das gewünschte Volumen wird mittels Drehknopf auf einer Rasterung exakt eingestellt und gewährleistet eine konstant präzise und bedienerunabhängige reproduzierbare Volumenabgabe im Temperaturbereich von 4°C bis 50°C.

Mit Konformitätsbescheinigung.

Das Gerät mit Gewinde A45 kann mit Adapter-Varianten (im Lieferumfang enthalten) für alle handelsüblichen Reagenzienflaschen zur direkten Entnahme verwendet werden. Das komplette Gerät ist ohne Demontage bei 121°C dampfsterilisierbar.

Appareil de dosage Hirschmann «CERAMUS»

Cet appareil de grande qualité avec Système de recirculation, convient parfaitement au dosage manuel de divers réactifs.

Le réglage de volume par crans numériques assure un dosage d'une précision constante et des volumes reproductibles indépendamment de l'utilisateur, sur une plage de température de 4°C à 50°C.

Avec certificat de conformité.

L'appareil avec filetage A45 et ses différents adaptateurs (contenus dans l'emballage), permet une utilisation avec tous les réactifs courants.

L'appareil complet est stérilisable à la vapeur par 121°C, sans démontage



Artikel-Nr. no. article	Volumen volume ml	Teilung graduation ml	Richtigkeit exactitude ≥±%	Variationskoeffizient coefficient de variation ≥±%	Preis prix
204.2	0,4– 2,0	0,05	0,6	0,2	395.00
204.5	1,0– 5,0	0,10	0,6	0,2	395.00
204.10	2,0–10,0	0,25	0,6	0,2	395.00
204.60	10,0–60,0	1,00	0,6	0,2	656.00

Dosiergerät Hirschmann «OPUS» mit Motorbetrieb

Dieses hochwertige, motorgetriebene Dosiergerät mit Rückführsystem eignet sich hervorragend zum professionellen Dosieren von diversen Reagenzien.

Das gewünschte Volumen wird mittels einem externen Bedienungsmodul mit TFT Touchscreen eingestellt. Die unkomplizierte Bedienerführung gewährleistet eine konstant präzise und bedienerunabhängige reproduzierbare Volumenabgabe im Temperaturbereich von 4°C bis 40°C. Es können bis zu neun verschiedene Dosiervorgänge mit sämtlichen Einstellungen abgespeichert werden.

Mit USB- und RS232-Schnittstelle zur PC-Anbindung.

Mit Konformitätsbescheinigung.

Das Gerät mit Gewinde A45 kann mit Adapter-Varianten (im Lieferumfang enthalten) für alle handelsüblichen Reagenzienflaschen zur direkten Entnahme verwendet werden.

Distributeur Hirschmann «OPUS» avec dosage motorisé

Ce distributeur de haute qualité à dosage motorisé avec système de recirculation du fluide convient parfaitement au dosage professionnel pour divers réactifs.

La programmation du volume souhaité se fait sur un écran tactile TFT sur module externe. L'utilisation simple garantit une précision constante des volumes reproductibles et indépendante de l'opérateur dans une plage de température de 4°C à 40°C. Possibilité de sauvegarder neuf processus de dosage différents avec tous les réglages correspondants.

Interface USB et RS 232 pour connexion PC.

Avec certificat de conformité.

L'appareil avec filetage A45 et ses différents adaptateurs (contenus dans l'emballage), permet des prélèvements directs dans tous les flacons standards à réactifs.



Artikel-Nr. no. article	Volumen volume ml	Richtigkeit exactitude ≥±%	Variationskoeffizient coefficient de variation ≥±%	Preis prix
205.20	0,01–20,0	0,6	0,2	1896.00
205.50	1,00–50,0	0,6	0,2	1896.00

Kobalt-Glasplatte Plaque en verre cobalt

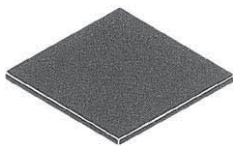

Artikel-Nr. no. article	Abmessungen dimensions	Preis prix
	mm	1 =
360.100	100 × 100	26.00

Schmelzpunktbestimmungs-Röhrchen Tubes capillaires pour la détermination du point de fusion



Artikel-Nr. no. article	∅ ∅	Länge longueur	Orig.-Packung emballage orig.	Preis pro Pak. prix par paq.
	mm	mm	Stück/pièces	1 =
456.70	1 × 1,2	70	100	7.50

ph-Universal-Indikatorenstäbchen mit Farbskala Papier indicateur universel avec échelle de couleurs



Artikel-Nr. no. article	pH-Skala échelle pH	Orig.-Packung emballage orig.	Preis pro Pak. prix par paq.
		Stück/pièces	1 =
461.1	0–14	100	28.00

ph-Universal-Indikatorenpapier mit Farbskala Papier indicateur universel avec échelle de couleurs



Artikel-Nr. no. article	pH-Skala échelle pH	Packung emballage	Preis pro Pak. prix par paq.
		Rolle/rouleau	1 =
462.1	0–10	1	27.50

Uhrglas aus Klarglas, Rand verschmolzen
Verre de montre en verre clair, bord fondu

Artikel-Nr. no. article	∅ ∅	Preis prix
	mm	1=
365.40	40	2.00
365.50	50	2.00
365.60	60	2.50
365.70	70	2.50
365.80	80	3.50
365.90	90	3.50
365.100	100	4.00
365.120	120	6.00
365.150	150	6.50



Petrischalen Steriplan®, Klarglas, absolut plan, schlierenfrei
Boîte Petri Steriplan®, verre clair, absolument plan, sans inclusions

Artikel-Nr. no. article	∅ Deckel aussen ∅ ext. du couvercle	Höhe aussen hauteur ext.	Preis prix
	mm	mm	1=
364.60	60	15	3.00
364.80	80	15	3.50
364.102	100	20	3.50



Deckgläser, reinweiss, Stärke 0,13–0,17 mm
Lamelles couvre-objets, toutes blanches, ép. 0,13–0,17 mm

Artikel-Nr. no. article	Abmessungen dimensions	Preis prix
	mm	100= 1000=
366.15	15 × 15	4.50 35.00
366.18	18 × 18	4.00 28.00
366.20	20 × 20	4.00 32.00



Objektträger, reinweiss, geschnitten, Stärke ca. 1 mm
Lames porte-objets, toutes blanches, coupe brute, ép. env. 1 mm

Artikel-Nr. no. article	Abmessungen dimensions	Preis prix
	mm	100= 1000=
367.15	76 × 26	17.00 140.00



Laborschlauch aus Silikonkautschuk, durchscheinend, Shore 60°**Tuyau en caoutchouc silicone, transparent, Shore 60°**

Artikel-Nr. no. article	∅ innen ∅ intérieur mm	∅ aussen ∅ extérieur mm	Temperatur température	Preis pro Lfm prix par m/L
371.4	4	7	-50° bis +180°	2.50
371.6	6	10	-50° bis +180°	5.50
371.8	8	12	-50° bis +180°	8.50
371.9	9	13	-50° bis +180°	10.00



Saugheber für kleine Abfüllmengen bis ca. 5 Liter pro Minute nicht geeignet für Lösungsmittel, Auslaufschlauch 120 cm mit Hahn

Siphon aspirant pour petites quantités de remplissage, jusqu'à 5 l/min. impropre aux détergents, tuyau d'évacuation 120 cm avec robinet

Artikel-Nr. no. article	für Öffnungen pour orifices ∅ mm	Tauchrohrlänge longueur du tube plongeur max. mm	Preis prix 1=
377.1	35-50	700	95.00



Otal-Fusspumpe für Flaschen und Fässer, ca. 26 Liter pro Minute nicht geeignet für Lösungsmittel, Auslaufschlauch 120 cm mit Hahn

Pompe à pédale Otal pour bouteilles et fûts, env. 26 litres par minute impropre aux détergents, tuyau d'évacuation 120 avec robinet

Artikel-Nr. no. article	für Öffnungen pour orifices ∅ mm	Tauchrohrlänge longueur du tube plongeur max. mm	Preis prix 1=
378.1	30-70	400-700	176.00

Universalsieb aus Reinaluminium, farblos eloxiert
komplett mit Deckel, Unterteil und Federn, **ohne** Siebeinlagen

Tamis universel en aluminium, éloxé neutre
avec couvercle, cuvette et ressorts complet, **sans** tamis mobiles

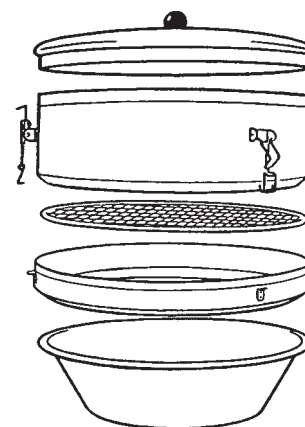

Artikel-Nr. no. article	Durchmesser diamètre	Preis prix
	mm	1=
302.120	120	155.00
303.200	200	245.00

Siebeinlagen Ø 120 mm, aus Edelstahl-Drahtgewebe

Tamis mobiles Ø 120 mm, en acier inoxydable

Artikel-Nr. no. article	Ø Sieb Ø tamis	Maschenweite Largeur des mailles	Preis prix
	mm	um	1=
302.8000	120	8000	53.00
302.5600	120	5600	53.00
302.4000	120	4000	52.00
302.2800	120	2800	52.00
302.2000	120	2000	48.00
302.1400	120	1400	48.00
302.1000	120	1000	48.00
302.710	120	710	56.00
302.500	120	500	69.00
302.355	120	355	69.00
302.250	120	250	94.00
302.180	120	180	94.00
302.125	120	125	101.00
302.90	120	90	101.00



Siebeinlagen Ø 200 mm, aus Edelstahl-Drahtgewebe

Tamis mobiles Ø 200 mm, en acier inoxydable

Artikel-Nr. no. article	Ø Sieb Ø tamis	Maschenweite Largeur des mailles	Preis prix
	mm	um	1=
303.8000	200	8000	76.00
303.5600	200	5600	76.00
303.4000	200	4000	76.00
303.2800	200	2800	76.00
303.2000	200	2000	79.00
303.1400	200	1400	76.00
303.1000	200	1000	76.00
303.710	200	710	76.00
303.500	200	500	86.00
303.355	200	355	86.00
303.250	200	250	86.00
303.180	200	180	86.00
303.125	200	125	86.00

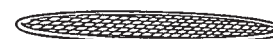

apotec® Schmelzpunktbestimmungsgerät MP plus

Mit diesem halbautomatischen Schmelzpunktbestimmungsgerät (Kapillarmethode mit 3 Proben-System), welches speziell für Apotheken entwickelt wurde, kann präzise und schnell eine Identitäts-Prüfung an Ausgangsstoffen durchgeführt werden. Die Rückkühlung erfolgt automatisch. Dieses Gerät verfügt über eine 10-fach vergrößernde Lupe und hat eine RS 232 Datenschnittstelle. Mit der Dokumentations-Software können die Messergebnisse auf dem PC dokumentiert werden. 5 Jahre Garantie.

Im Lieferumfang enthalten sind:

Schutzhaube, 100 Schmelzkapillaren, Dokumentationssoftware, Datenkabel und eine Videoanleitung.

**Définisseur de point de fusion apotec® MP plus**

Cet appareil définisseur de point de fusion semi-automatique (méthode capillaire avec 3 systèmes d'essais) qui a spécialement été conçu pour les pharmacies, permet de façon rapide et précise de vérifier l'identité des matières premières. Le refroidissement se fait automatiquement. Cet appareil dispose d'une loupe agrandissement x10 et d'une interface RS 232. Avec le logiciel de données les résultats de mesures peuvent être documentés sur le PC. Cinq ans de garantie.

Compris dans la livraison:

Housse de protection, 100 tubes capillaires de fusion, logiciel de documentation, un câble de données et une vidéo d'explication.

Artikel-Nr. no. article	Messbereich plage de mesure °C	Genauigkeit précision °C	Stellfläche (BH) surface d'appui (LH) mm	Preis prix 1=
451.360	+25 bis +360	+25 bis +200 ± 0,3 +200 bis +360 ± 0,5	230 × 230	1254.00

451.2260	Testkit für Schmelzpunktbestimmungsgerät MP plus			238.00
	Nach 2.2.60 Ph.EUR Vanillin (83°C), Phenacetin (136°C), Coffein (237°C) Inhalt jeweils 1 Gramm, was für ca. 20 Messungen reicht.			

Kit d'essai pour l'appareil de mesure de point de fusion MP plus

D'après 2.2.60 Ph. EUR Vanillin (83°C), Phenacétine (136°C), Caféine (237°C)
1 gramme de chaque, pour environ 20 mesures

apotec® Refraktometer Typ VAR

Dieses vollautomatische Refraktometer ermittelt das Messergebnis in nur gerade zwei Sekunden.

Die Temperaturkompensation ist automatisch. Mit der Dokumentations-Software können die Messergebnisse auf dem PC dokumentiert werden. 5 Jahre Garantie.

Im Lieferumfang enthalten sind:

Schutzhaube, Einmalpipetten (unsteril), Dokumentationssoftware und ein Datenkabel.

réfractomètre apotec® type VAR

Ce réfractomètre entièrement automatique, détermine la mesure en seulement 2 secondes.

La compensation de température est automatique. Avec le logiciel de données les résultats de mesure peuvent être documentés sur le PC. Cinq ans de garantie.

Compris dans la livraison:

Housse de protection, pipettes à usage unique (non stériles), logiciel de documentation et un câble de données.



Artikel-Nr. no. article	Messbereich plage de mesure	Auflösung résolution	Genauigkeit précision	Abmessungen (BHT) dimensions (LHP) mm	Preis prix 1=
454.1680	1,3330–1,6800 nD	0,0001 nD	0,0005 nD	105 × 67 × 170	1620.00
	Gewichts %-Ethanol	0–50,0%	% volume – éthanol		
	Volumen %-Ethanol	0–67,7%	% masse – éthanol		
	Oechsle-Grad	0–129,1°	°Oechsle		

Magnetrührer IKAMAG RCT Basic safety control, mit Heizung

Für Rührstäbchen bis 80 mm Länge, stufenlose Drehzahleinstellung, LED-Anzeige, inkl. Anschluss für externen Temperatur-Messfühler. Anschlussspannung 220 Volt, Leistung 600 Watt

Agitateur magnétique IKAMAG RCT basic safety control, chauffant

Dim. max. des barreaux aimantés 80 mm, possibilité de réglage de la vitesse continu, affichage LED, connexion pour une sonde de température externe incluse, tension 220 volt, puissance de chauffe 600 Watt



Artikel-Nr. no. article	Rührmenge capacité (H ₂ O)	Abmessungen (BHT) mesures (LHP)	Drehzahlbereich plage de vitesse	Preis prix
		mm	rpm	1=
474.1	max. 20 L	160 × 85 × 270	50–1500	980.00

Wasserbad aus rostfreiem Stahl, Typ GFL 1023

Temperaturbereich von ca. +5° über Raumtemperatur bis zum Siedepunkt. Tensions-thermostat mit Überhitzungsschutz. Komplett mit Ringspiel. Anschlussspannung: 220 Volt, Leistung 1000 Watt.

Bain-marie en acier inoxydable, type GFL 1023

Echelle de température d'env. +5° au-dessus de la température ambiante jusqu'au point d'ébullition. Réglage avec un thermostat de tension avec thermostat de sécurité. Complet avec jeu de cercles. Tension de raccordement: 220 volt, puissance 1000 watt.



Artikel-Nr. no. article	ml ml	Aussenmass (BHT) mesure extérieure (LHP)	Innenmass (BHT) mesure intérieure (LHP)	Preis prix
		mm	mm	1=
472.1	7000	342 × 180 × 342	240 × 120 × 240	990.00

Stativstab Typ 1985 aus rostfreiem Stahl, passend zu Wasserbad GFL 1023

Support type 1985 en acier inoxydable, adaptable au bain-marie GFL 1023

Artikel-Nr. no. article	Länge longueur	Durchmesser diamètre	Preis prix
	mm	mm	1=
472.10	316	12	60.00

Portable-Waage Typ CS 2000

Diese hochwertige Präzisions-Kleinwaage hat eine ovale Wägeschale aus Edelstahl und das beleuchtete LCD-Display ist sehr gut ablesbar. Sie hat ein robustes Kunststoffgehäuse und wird mit Batterie- oder Netzstrom betrieben und ist überall und sofort einsatzfähig. Im Lieferumfang sind die Batterien und der Netzstrom-Adapter enthalten.

Balance portable type CS 2000

Cette balance de précision à un plateau en acier inoxydable ovale et un écran LCD retro-éclairé, très bien lisible. Cette balance compacte de qualité supérieure est conçue d'un boîtier en plastique et peut être utilisé partout grâce aux piles fournies, ou sur secteur grâce à l'adaptateur également inclus.



Artikel-Nr. no. article	Grösse grandeur	Höhe hauteur	Höchstlast plage de pesée	Ablesbarkeit précision	Preis prix
	mm	mm	Gramm	Gramm	1=
706.2000	205 × 140	40	2000	1	65.00